

# ENTLA Brandex 50 mm

**Zulassungsnummer: 26563 auf ENTLA Trennwand stumpf**

**Erfüllte Prüfnorm: B/EI30**

## Grössen

geprüftes Türlicht:	2100 x 1100 mm (Höhe x Breite)
Grössenzuschläge:	15% in der Länge <u>und</u> Breite, <u>jedoch</u> max. 20% in der Fläche
Türdicke:	50 mm (roh ohne dekorative Beschichtung)
Dickenzuschlag:	25 %

## Türblatt

Mittellage:	Vollspan 38 mm
Deckplatten:	beidseitig 2 x 3.2 mm HDF-Deck
dekorative Beschichtung:	Furnier, Schichtstoffplatten
Oberfläche:	roh, grundiert, Grundierfolie, deckend lackiert nach RAL / NCS, farblos lackiert, geölt, gewachst, lasiert
Kante:	Sipo oder Eiche
technische Daten:	siehe Datenblatt

## Trennwand

Aufbau (unverglast):	wie Türblatt Brandex 50 mm
geprüfte Elementgrösse:	3000 x 1400 mm (Höhe x Breite)
max. Elementhöhe:	4000 mm
max. Elementbreite:	1350 mm (unendlich erweiterbar)
Elementdicke:	50 mm (roh ohne dekorative Beschichtung)
Dickenzuschlag:	25 %

## Beschläge

Schloss:	Mittelschweres Einfallenschloss z.B. Glutz 1102 Mehrpunktverschluss z.B. Treplane1834 / Tribloc1855
Band:	z.B. Simons VN 2828 / 120
Schliessblech:	z.B. Glutz B-1001 / 1155



Ansicht

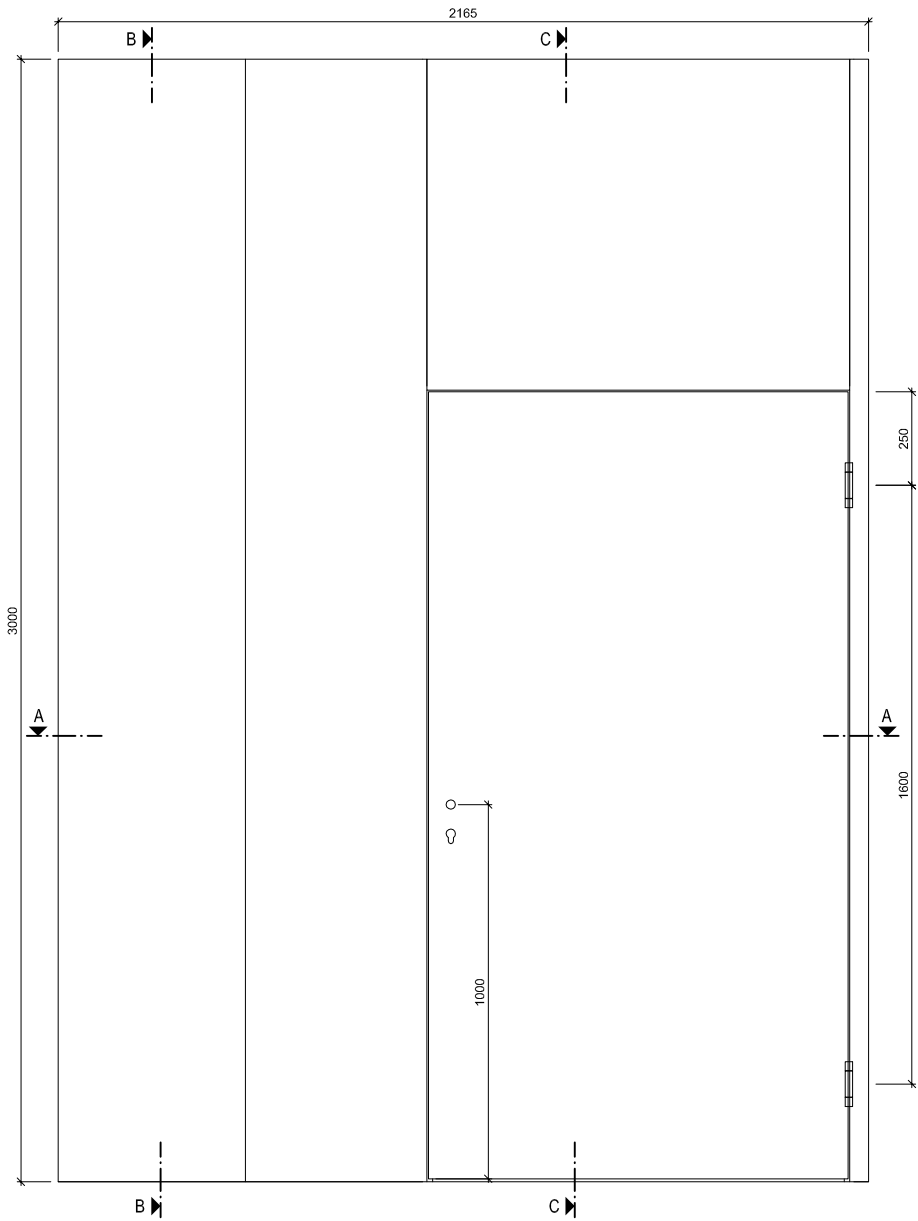

B-B

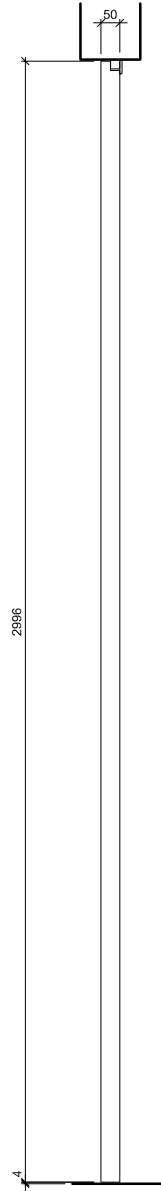

C-C

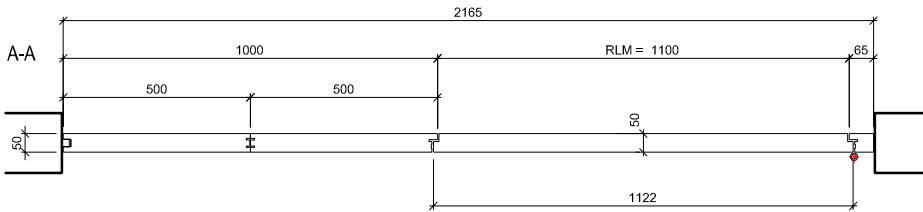
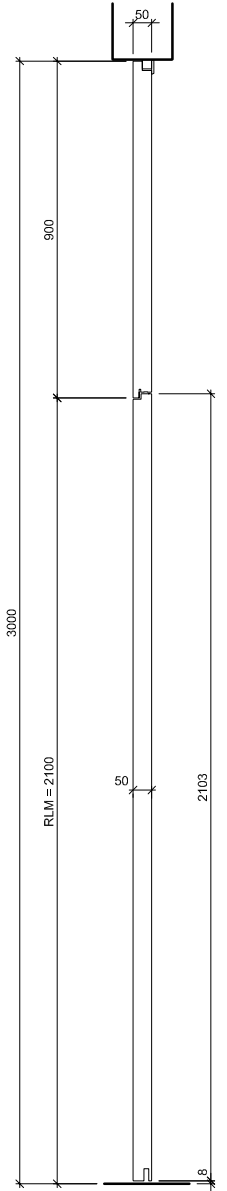

**ENTLA Brandex 50 mm Trennwand / VKF Nr. 26563**

**AUSFÜHRUNGSBESCHREIB:**  
 Türe Brandex 50mm  
 Trennwand Brandex 50mm  
 Blockrahmen 65-180/50mm

Mst. 1:22

Erstellt: 02.07.2018

Überarb:  
 Sachbearbeiter  
 Johann Willen

Plan Nr.: B30150-512010

ENTLA AG  
 Holzindustrie  
 CH-6162 Entlebuch  
 Telefon 041 480 14 62  
 Telefax 041 480 33 62  
 avor@entla.ch

© by ENTLA AG

A-A Detail Wandanschluss

A-A Detail Nut / Feder

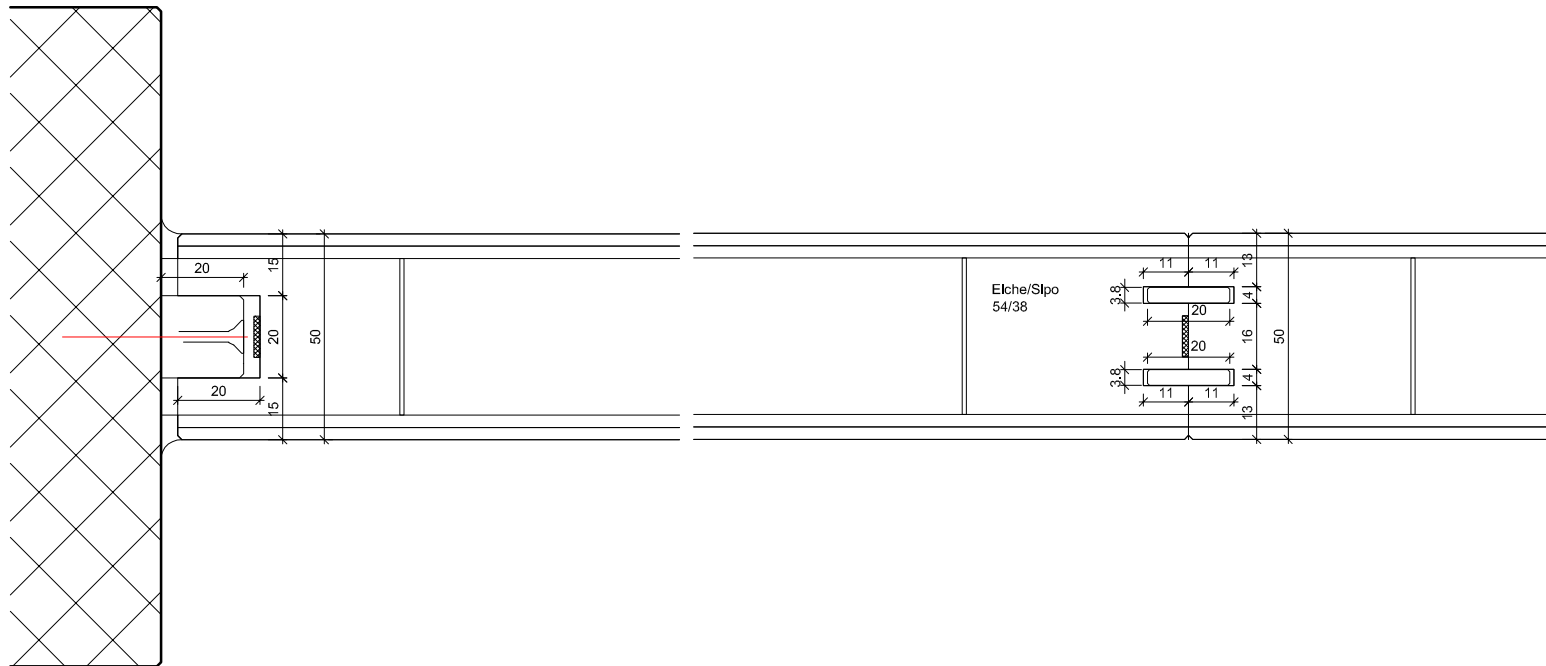

A-A Detail Schloss

A-A Detail Band

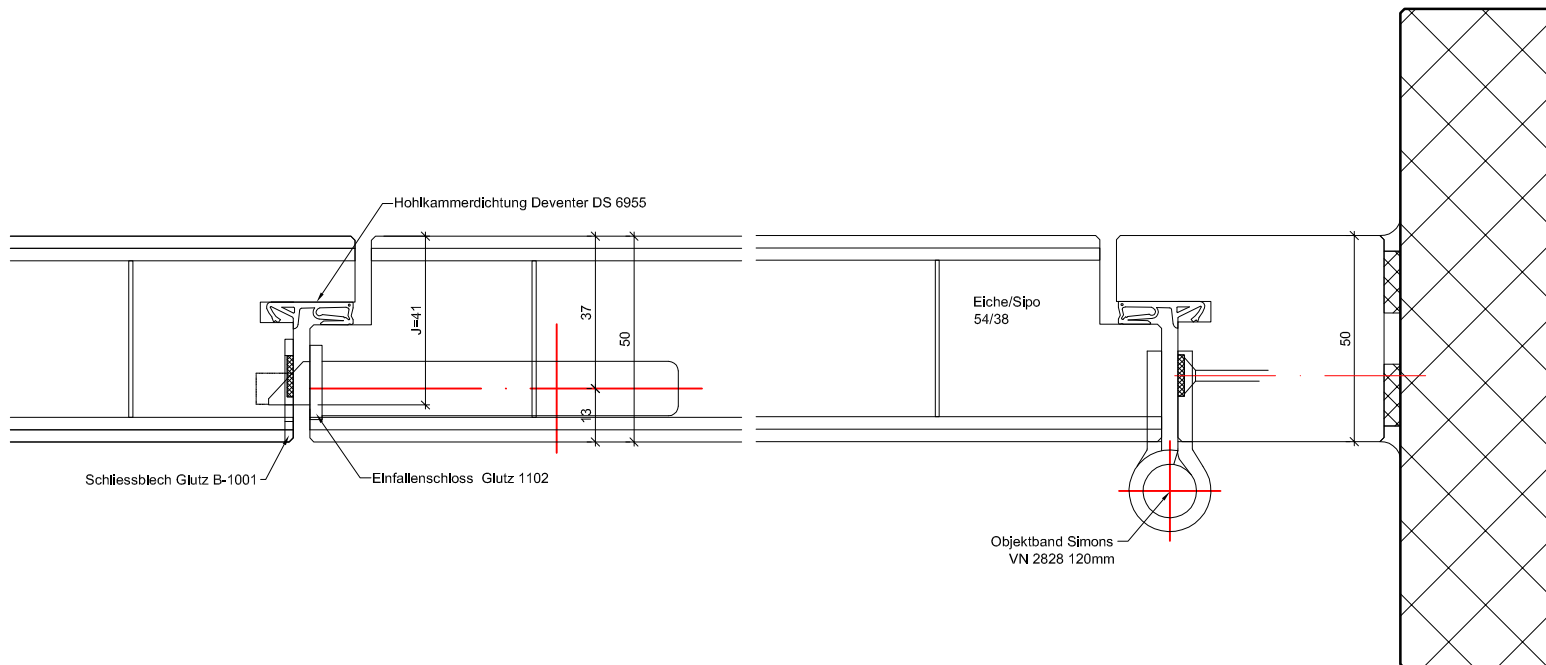

ENTLA Brandex 50 mm Trennwand / VKF Nr. 26563

AUSFÜHRUNGSBESCHRIEB:  
 Türe Brandex 50mm  
 Trennwand Brandex 50mm  
 Blockrahmen 65-180/50mm

Mst. 1:2

Erstellt: 02.07.2018  
 Überarb:  
 Sachbearbeiter  
 Johann Willen

Plan Nr.: B30150-512010

ENTLA AG  
 Holzindustrie  
 CH-6162 Entlebuch  
 Telefon 041 480 14 62  
 Telefax 041 480 33 62  
 avor@entla.ch

© by ENT LA AG

## B-B Detail

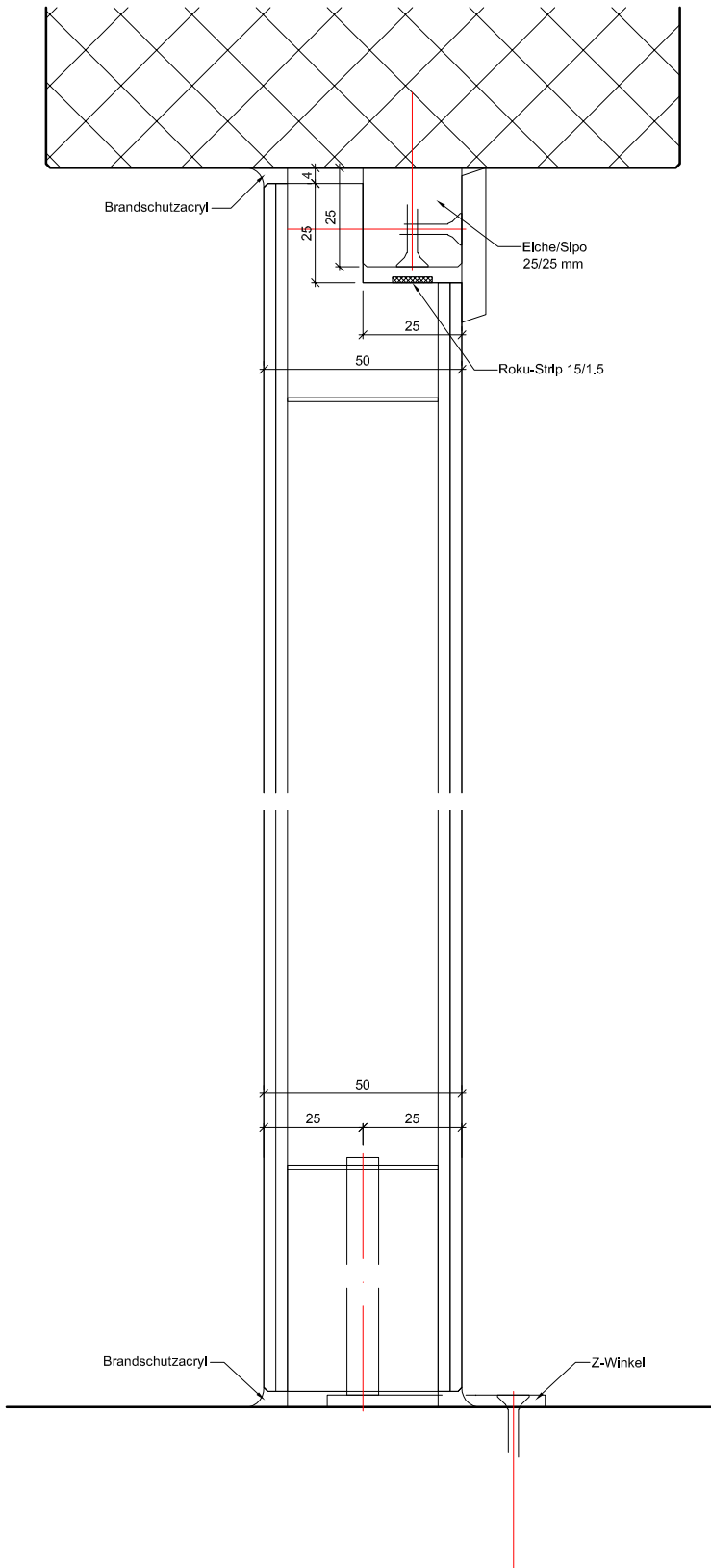

## C-C Detail

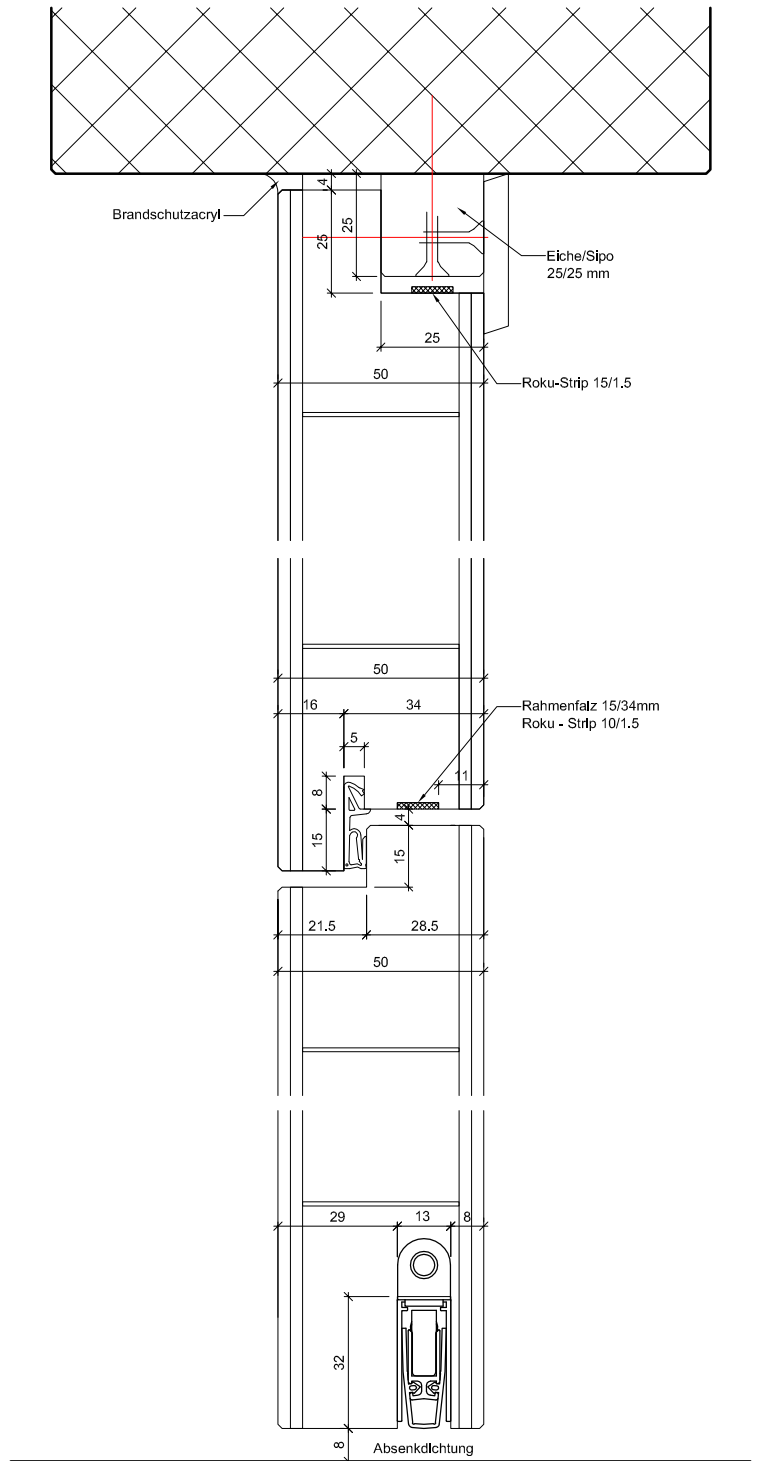

ENTLA Brandex 50 mm Trennwand / VKF Nr. 26563

AUSFÜHRUNGSBESCHRIEB:  
 Türe Brandex 50mm  
 Trennwand Brandex 50mm  
 Blockrahmen 65-180/50mm

Mst. 1:2

Erstellt: 02.07.2018  
 Überarb:  
 Sachbearbeiter  
 Johann Willen

Plan Nr.: B30150-512010

ENTLA AG  
 Holzindustrie  
 CH-6162 Entlebuch  
 Telefon 041 480 14 62  
 Telefax 041 480 33 62  
 avor@entla.ch

© by ENT LA AG

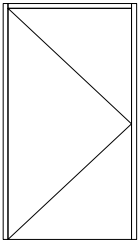

K 1

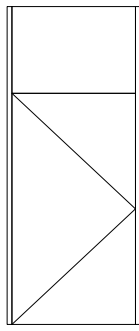

K 2

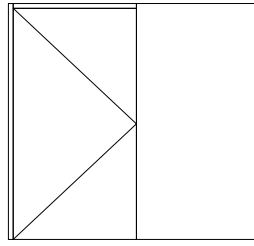

K 3

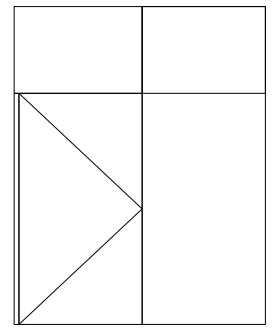

K 4

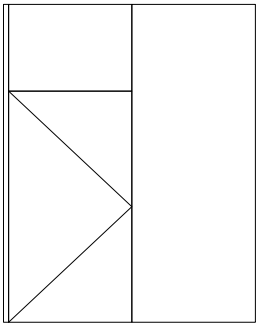

K 4 Variante A

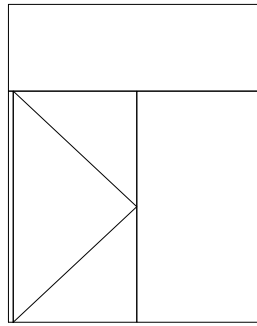

K 4 Variante B

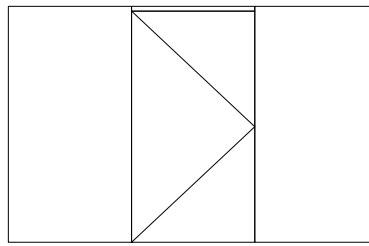

K 5

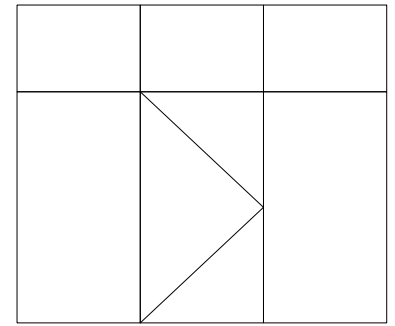

K 6

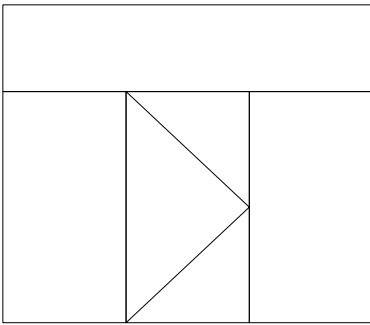

K 7

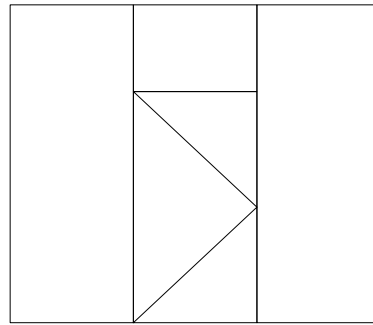

K 7 Variante A

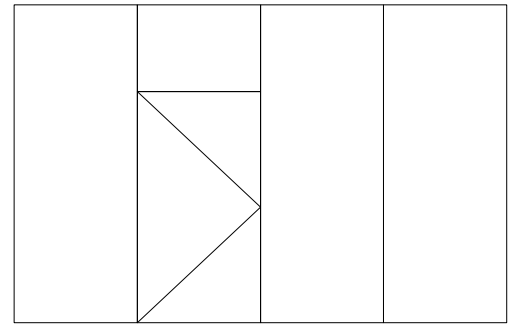

Variante zusätzliche Wandteile

### Grundschemata Konstruktionstypen K1 - K7

AUSFÜHRUNGSBESCHREIB:  
für Brandex 50mm

Mst. 1:75

Erstellt: 02.07.2018

Überarb:  
Sachbearbeiter  
Johann Willen

Plan Nr.: B30150-512010

ENTLA AG  
Holzindustrie  
CH-6162 Entlebuch  
Telefon 041 480 14 62  
Telefax 041 480 33 62  
avor@entla.ch

© by ENTLA AG

# Montageanleitung

- Bei der ENTLA - Trennwand kann die Anordnung der verschiedenen Anschlussvarianten frei gewählt werden.
- Die Verschraubung der Trennwand mit dem Mauerwerk kann durch eine Direktschraube (ohne Dübel) oder eine Distanzschraube mit Nypondübel erfolgen.
- Die Anzahl sowie der Mindestabstand der Befestigungspunkte muss eingehalten werden.
- Die Aufschäumstreifen müssen an den vorgesehenen Stellen angebracht werden.
- Die Fugen zwischen der Trennwand und dem Mauerwerk müssen beidseitig umlaufend mit Brandschutzacryl oder Brandschutzsilikon abgedichtet werden.

## Anschlussvarianten

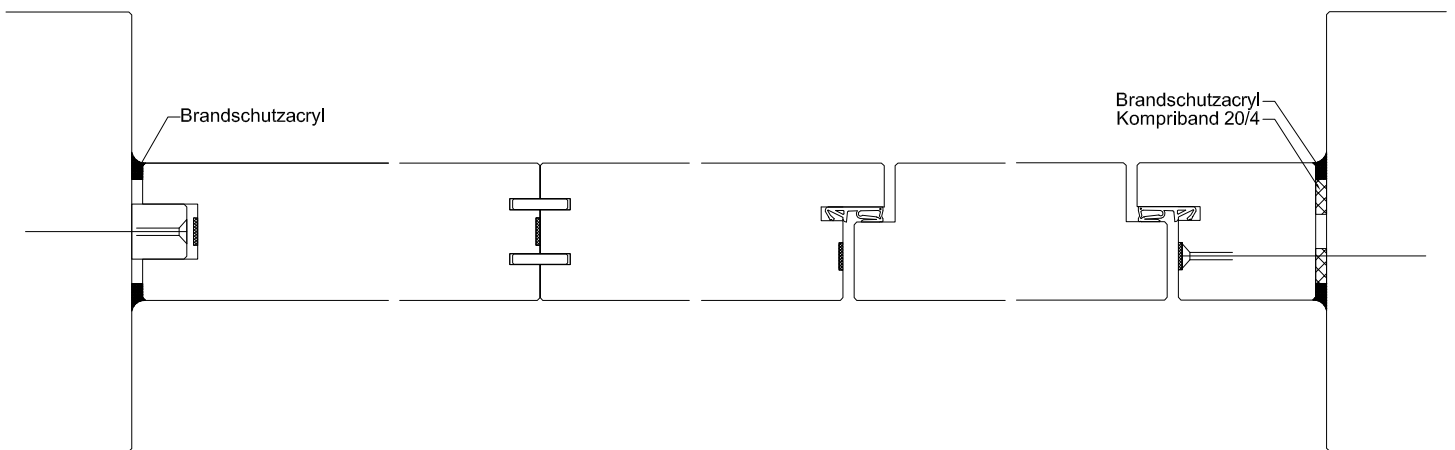
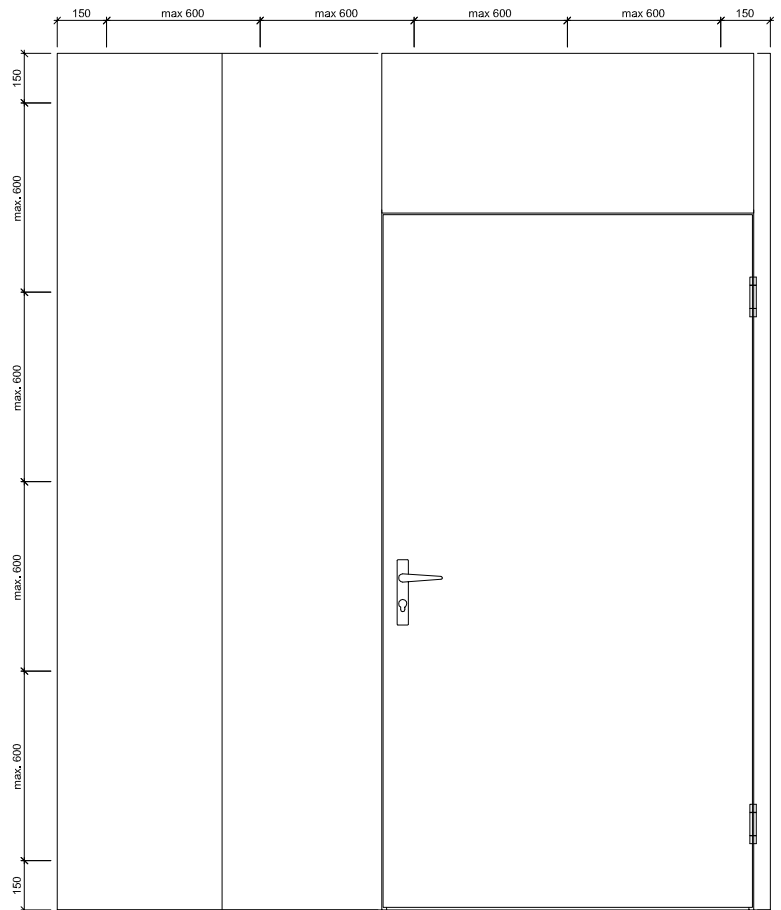
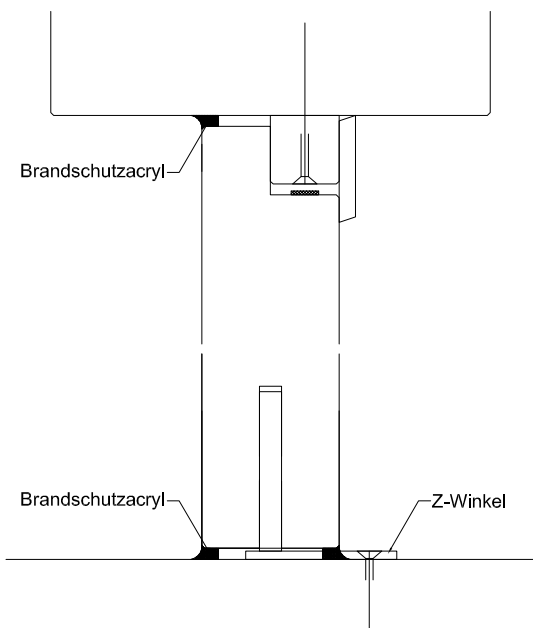

### Montageanleitung

AUSFÜHRUNGSBESCHRIEB:  
für Brandex 50mm

Mst. 1:25 / 1:3

Erstellt: 02.07.2018

Überarb:  
Sachbearbeiter  
Johann Willen

Plan Nr.: B30150-512010

ENTLA AG  
Holzindustrie  
CH-6162 Entlebuch  
Telefon 041 480 14 62  
Telefax 041 480 33 62  
avor@entla.ch

© by ENTLA AG