

# ENTLA dB-Favorite 51 mm mit Glasausschnitt und ÜD

**Zulassungsnummer: 24943 auf Blendrahmen überfälzt**

**Erfüllte Prüfnorm: B/EI30**

---

## Grössen

geprüftes Türlicht:	2100 x 1000 mm (Höhe x Breite)
Grössenzuschläge:	15% in der Länge <u>und</u> Breite, <u>jedoch</u> max. 20% in der Fläche
Türdicke:	51 mm (roh ohne dekorative Beschichtung)
Dickenzuschlag:	25 %

## Türblatt

Mittellage:	dB-Favorite 39 mm
Deckplatten:	beidseitig 2 x 3.2 mm HDF-Deck
dekorative Beschichtung:	Furnier, Schichtstoffplatten
Oberfläche:	roh, grundiert, Grundierfolie, deckend lackiert nach RAL / NCS, farblos lackiert, geölt, gewachst, lasiert
Glas:	Pyrostop 30-10 (Klarglas), 30-20 (Mattfolie), 30-22 (Satinato)
mind. Friesbreite Türblatt:	4-seitig 180 mm
Kante:	Sipo oder Eiche
technische Daten:	siehe Datenblatt

## Rahmen

Holzart:	Sipo oder Eiche
Querschnitt:	90 x 45 mm
Oberfläche:	roh, grundiert, deckend lackiert nach RAL / NCS, farblos lackiert, geölt, gewachst, lasiert
Aufschäumstreifen:	Roku-Strip 10 mm 3-seitig im Rahmen eingenetet

## Beschläge

Schloss:	Mittelschweres Einfallenschloss z.B. Glutz 1102 Mehrpunktverschluss z.B. Treplane1834 / Tribloc1855
Band:	z.B. Anuba HE 318 EI30 / Sassba 11R 3-D EI30
Schliessblech:	z.B. Glutz B-1151 / 1153
Sicherheitspaket:	z.B. Sicherheitspaket BSD mit Schloss AS 2300, Schliessleiste SD 2600, Bandsicherungsleiste BS 2600, Sicherheitsgarnitur SG 2600
Überschlagsdichtung:	z.B. Goll SF 1030



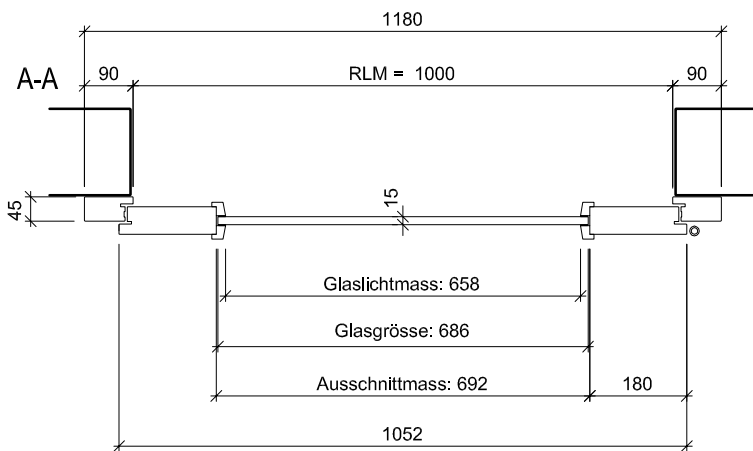
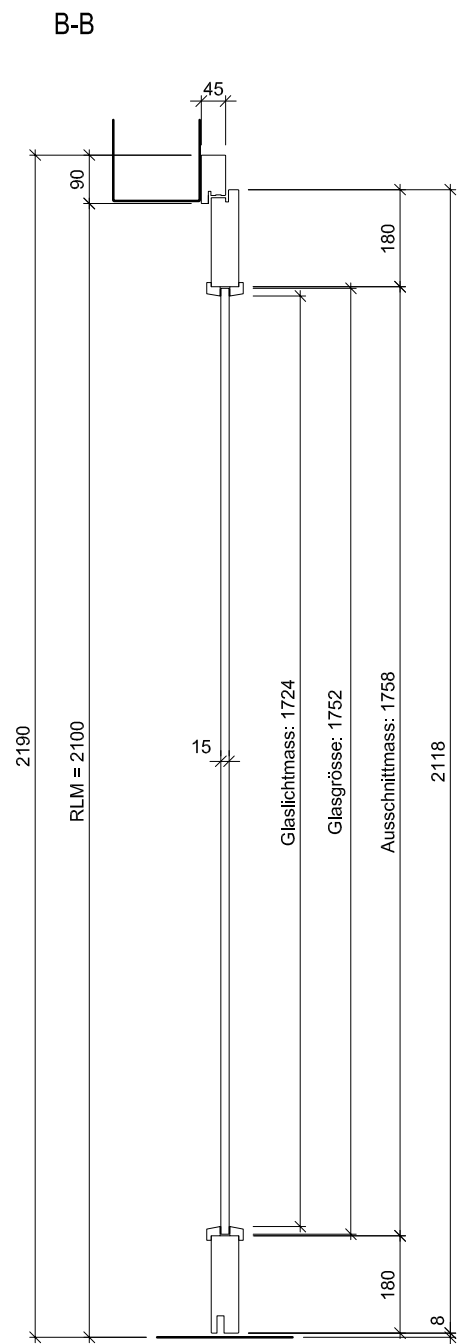
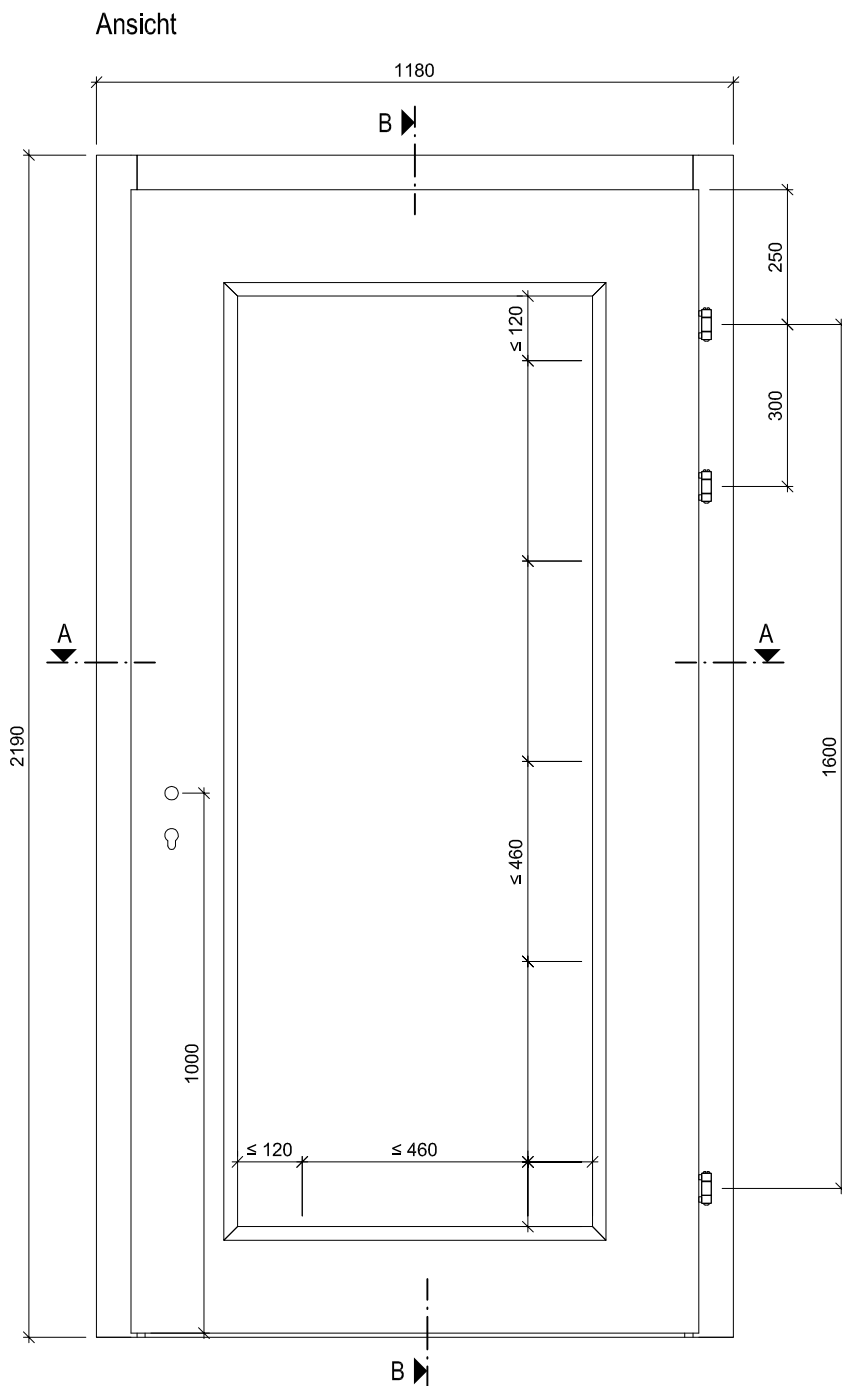

ENTLA dB-Favorite 51 mm / VKF Nr. 24943

**AUSFÜHRUNGSBESCHRIEB:**  
Türe dB-Favorite 51mm mit Glasausschnitt  
Blendrahmen 90/45mm  
Überschlagsdichtung Goll SF 1030

Mst. 1:15

Erstellt: 23.01.2017

Überarb:  
Sachbearbeiter  
Johann Willen

Plan Nr.: B40151-240110

ENTLA AG  
Holzindustrie  
CH-6162 Entlebuch  
Telefon 041 480 14 62  
Telefax 041 480 33 62  
avor@entla.ch

© by ENTLA AG

B-B Detail oben

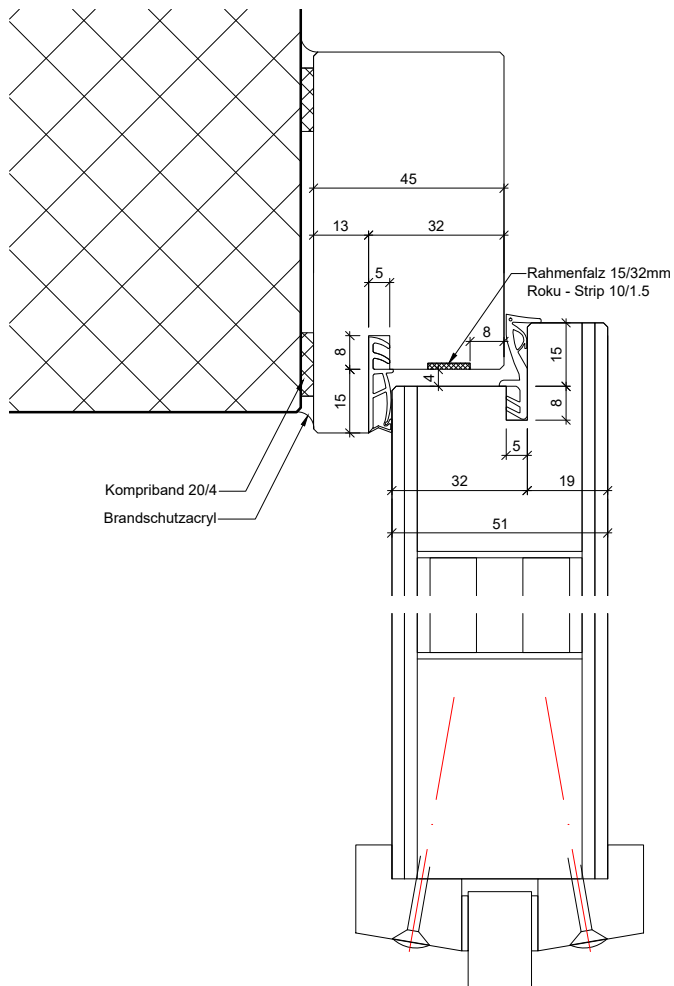

B-B Detail unten

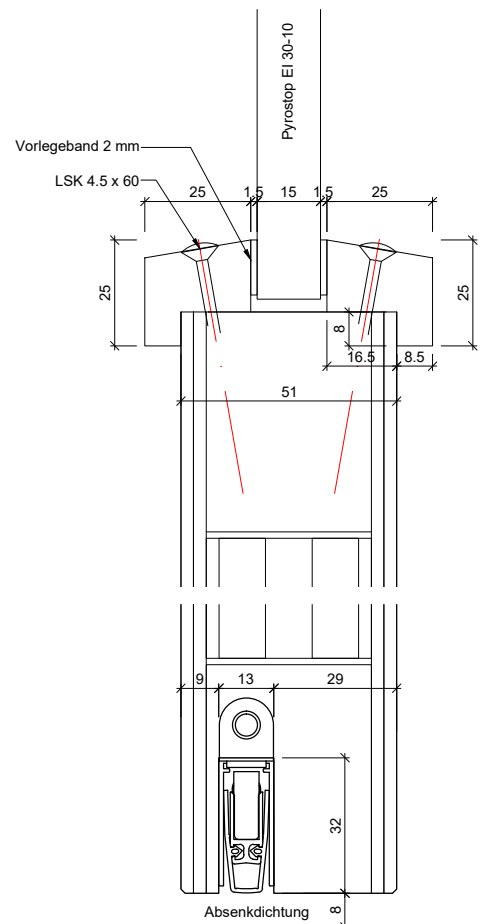

A-A Detail Schloss

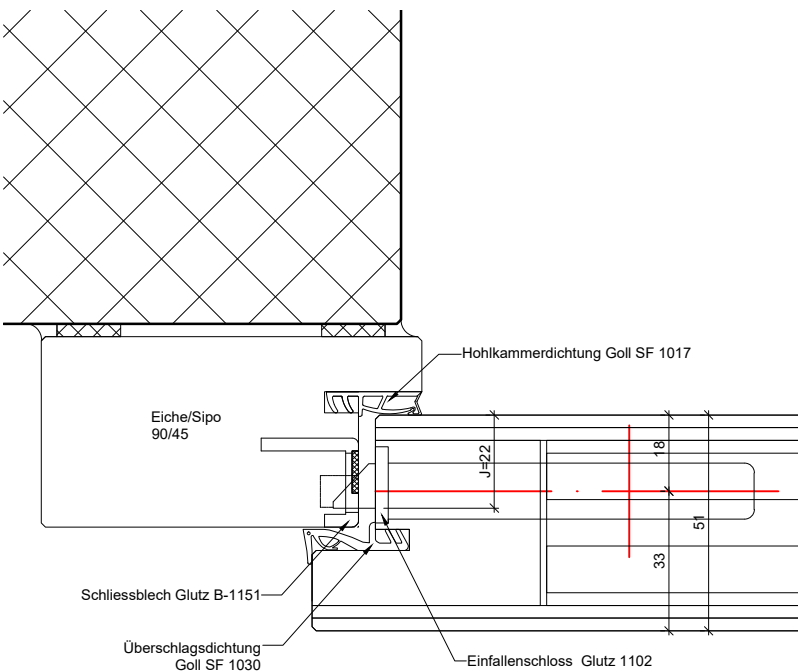

A-A Detail Band

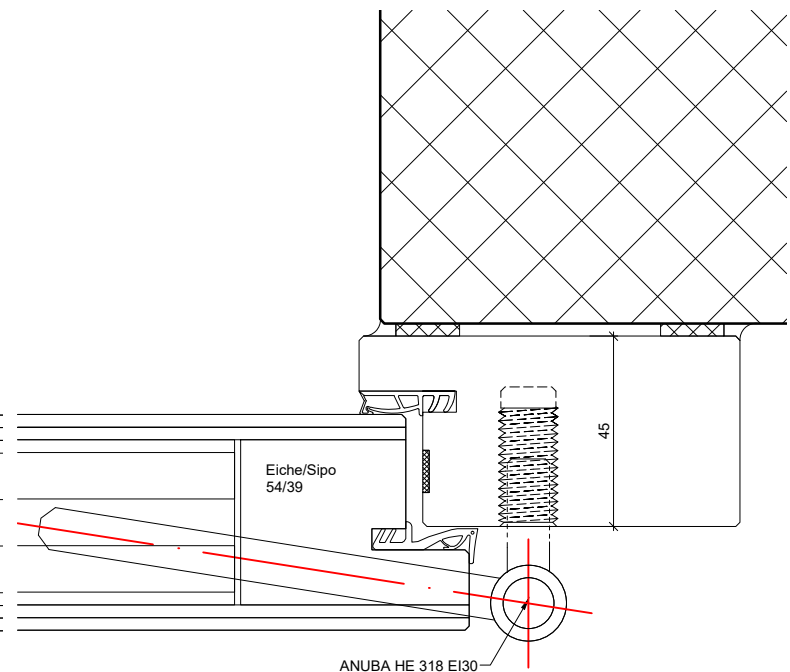

ENTLA dB-Favorite 51 mm / VKF Nr. 24943

AUSFÜHRUNGSBESCHRIEB:  
 Türe dB-Favorite 51mm mit Glasausschnitt  
 Blendrahmen 90/45mm  
 Überschlagsdichtung Goll SF 1030

Mst. 1:2

Erstellt: 23.01.2017  
 Überarb: 13.06.2019 / cw  
 Sachbearbeiter  
 Johann Willen

Plan Nr.: B40151-240110

ENTLA AG  
 Holzindustrie  
 CH-6162 Entlebuch  
 Telefon 041 480 14 62  
 Telefax 041 480 33 62  
 avor@entla.ch

© by ENTLA AG

Ausschnitt gefälzt, Glasleisten gefälzt

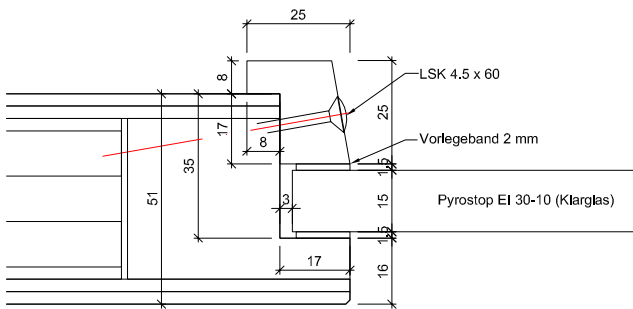

Ausschnitt stumpf, Glasleisten gefälzt

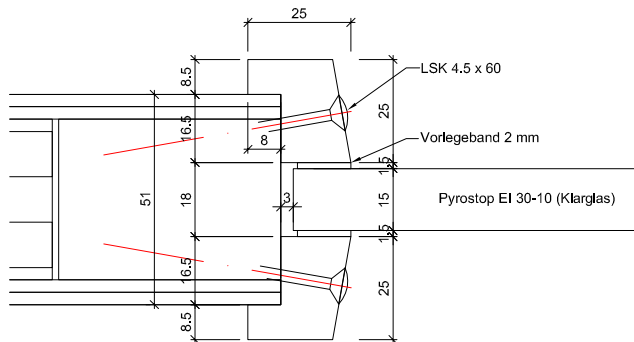

Ausschnitt gefälzt, Glasleisten stumpf

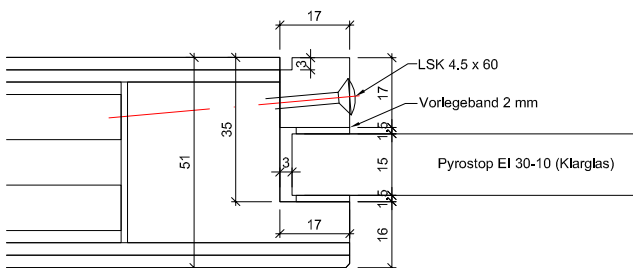

Ausschnitt stumpf, Glasleisten stumpf

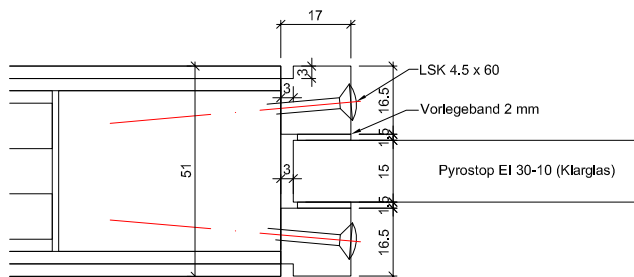

Ausschnitt gefälzt, Glasleisten gefälzt

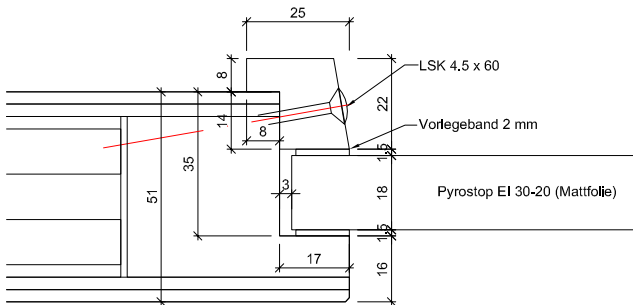

Ausschnitt stumpf, Glasleisten gefälzt

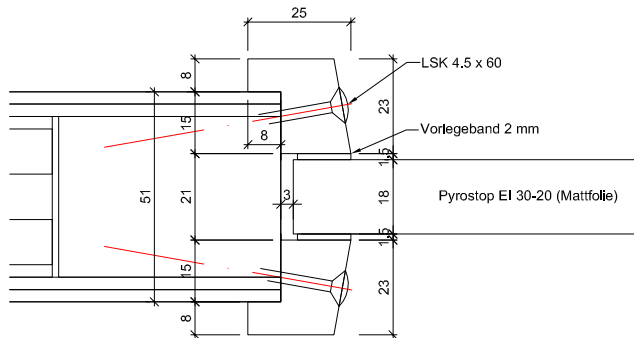

Ausschnitt gefälzt, Glasleisten gefälzt

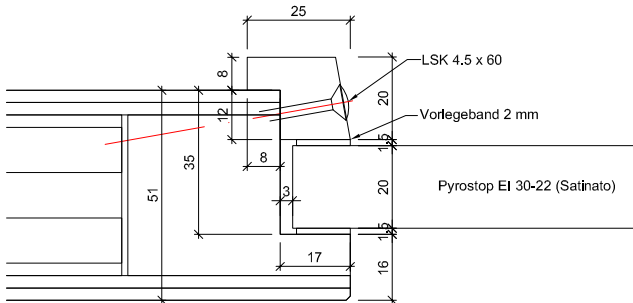

Ausschnitt stumpf, Glasleisten gefälzt

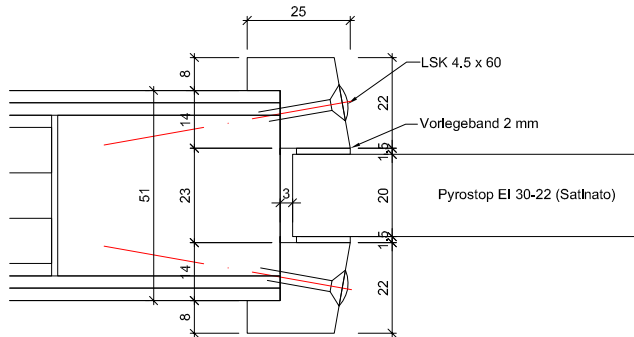

ENTLA dB-Favorite 51 mm / VKF Nr. 24943

AUSFÜHRUNGSBESCHRIEB:  
dB-Favorite 51mm  
Verglasungsvarianten EI30  
Glasleisten aus Eiche/Sipo

Mst. 1:2

Erstellt: 23.01.2017  
Überarb: 11.07.2018 jw  
Sachbearbeiter  
Johann Willen

Plan Nr.: B40151-240110

ENTLA AG  
Holzindustrie  
CH-6162 Entlebuch  
Telefon 041 480 14 62  
Telefax 041 480 33 62  
avor@entla.ch

© by ENTLA AG

## Montageanleitung

- Zwei Streifen Kompriband 20/4mm zwischen Rahmen und Mauerwerk montieren.
- Die Verschraubung des Rahmens mit dem Mauerwerk kann wahlweise mit Front- oder Falzbefestigung erfolgen. (Anordnung der Schrauben lt. Skizze)
- Fugen zwischen Rahmen und Mauerwerk beidseitig umlaufend mit Brandschutzacryl oder Brandschutzsilikon abdichten.

Das Entla-Montageset enthält:

Kompriband 20/4mm  
Befestigungsschrauben  
Brandschutzacryl  
Montageanleitung

(Für ihr individuelles Element konfektioniert)

## Schraubenvermessung

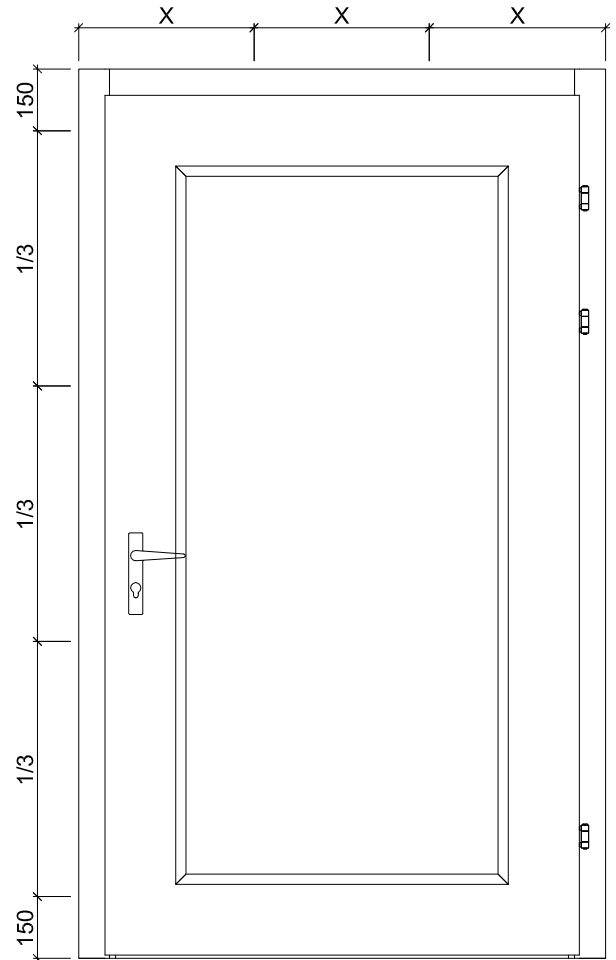

## Falzbefestigung

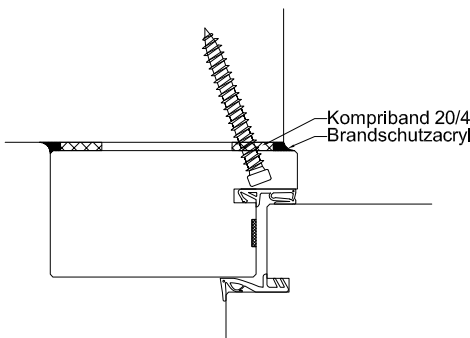

Montage mit Direktschraube (ohne Dübel)

## Frontbefestigung

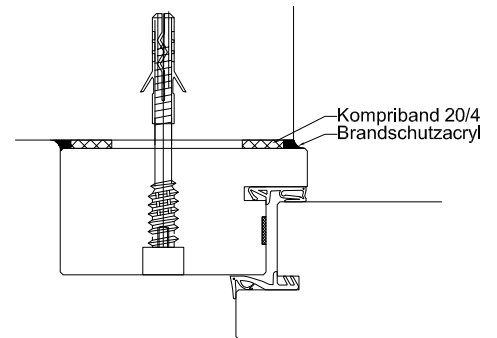

Montage mit Distanzschraube und Nylosedübel.  
Schrauben mit Flickzapfen Ø 15mm abdecken.

### Montageanleitung

AUSFÜHRUNGSBESCHREIB:  
für dB-Favorite 51mm

Mst. 1:20 / 1:3

Erstellt: 23.01.2017

Überarb:  
Sachbearbeiter  
Johann Willen

Plan Nr.: B40151-240110

ENTLA AG  
Holzindustrie  
CH-6162 Entlebuch  
Telefon 041 480 14 62  
Telefax 041 480 33 62  
avor@entla.ch

© by ENTLA AG