

ENTLA dB-Favorite 60.5 mm mit Glasausschnitt und ÜD

Zulassungsnummer: 24946 auf Blendrahmen überfälzt

Erfüllte Prüfnorm: B/EI30

Grössen

geprüftes Türlicht:	2100 x 1100 mm (Höhe x Breite)
Grössenzuschläge:	15% in der Länge <u>und</u> Breite, <u>jedoch</u> max. 20% in der Fläche
Türdicke:	60.5 mm (roh ohne dekorative Beschichtung)
Dickenzuschlag:	25 %

Türblatt

Mittellage:	dB-Favorite 48.5 mm
Deckplatten:	beidseitig 2 x 3.2 mm HDF-Deck
dekorative Beschichtung:	Furnier, Schichtstoffplatten
Oberfläche:	roh, grundiert, Grundierfolie, deckend lackiert nach RAL / NCS, farblos lackiert, geölt, gewachst, lasiert
Kante:	Sipo oder Eiche
Glas:	Pyrostop 30-10 (Klarglas), 30-20 (Mattfolie), 30-22 (Satinato), 30-18 (Isolierglas)
mind. Friesbreite Türblatt:	4-seitig 180 mm
technische Daten:	siehe Datenblatt

Rahmen

Holzart:	Sipo oder Eiche
Querschnitt:	90 x 45 mm
Oberfläche:	roh, grundiert, deckend lackiert nach RAL / NCS, farblos lackiert, geölt, gewachst, lasiert
Aufschäumstreifen:	Roku-Strip 10 mm 3-seitig im Rahmen eingenetet

Beschläge

Schloss:	Mittelschweres Einfallenschloss z.B. Glutz 1102 Mehrpunktverschluss z.B. Treplane1834 / Tribloc1855
Band:	z.B. Anuba HE 318 EI30 / Sassba 11R 3-D EI30
Schliessblech:	z.B. Glutz B-1151 / 1153
Sicherheitspaket:	z.B. Sicherheitspaket BSD mit Schloss AS 2300, Schliessleiste SD 2600, Bandsicherungsleiste BS 2600, Sicherheitsgarnitur SG 2600
Überschlagsdichtung:	z.B. Goll SF 1017



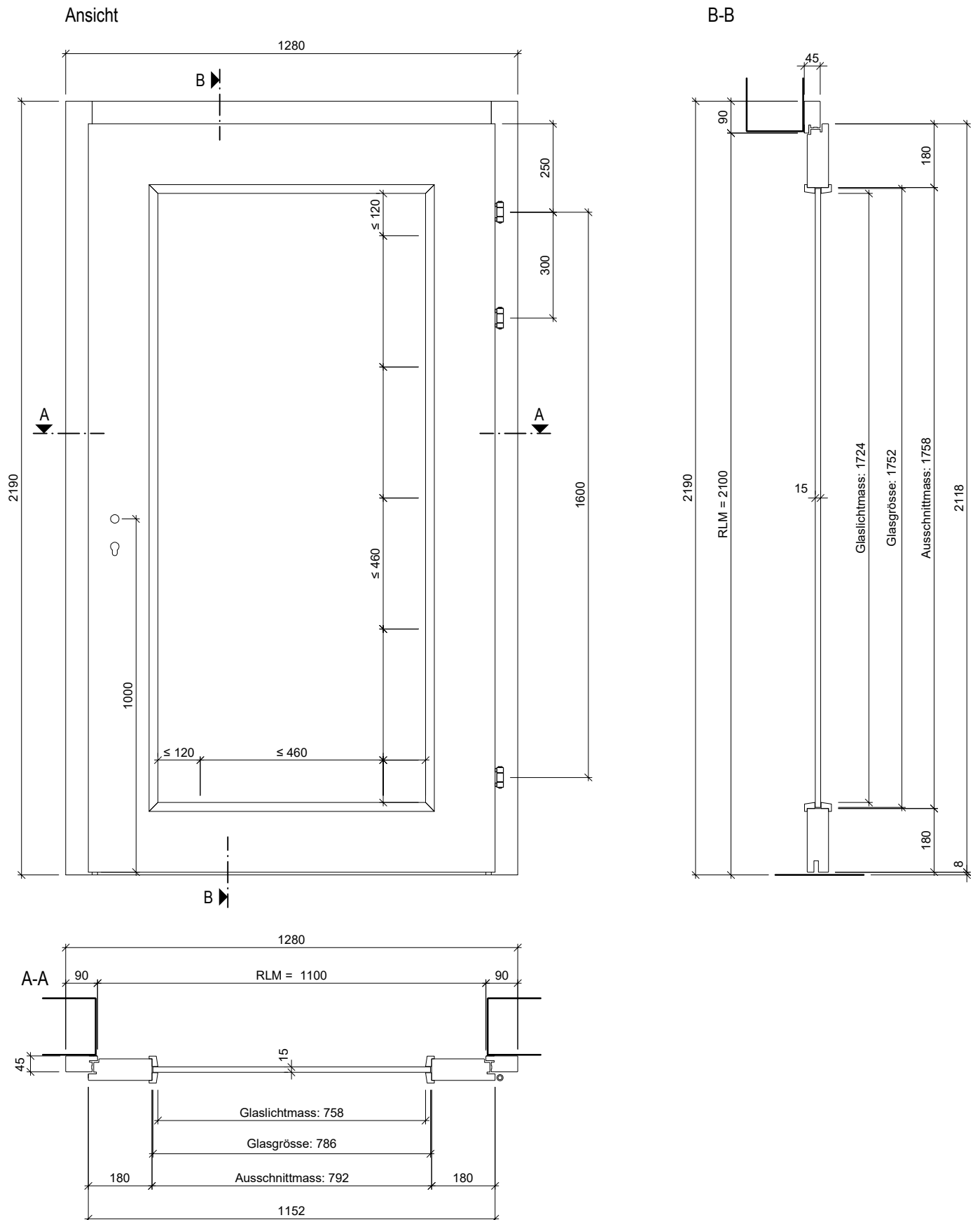

ENTLA dB-Favorite 60.5 mm / VKF Nr. 24946

AUSFÜHRUNGSBESCHRIEB:
 Türe dB-Favorite 60.5mm mit Glasausschnitt
 Blendrahmen 90/45mm
 Überschlagsdichtung Goll SF 1017

Mst. 1:15
 Erstellt: 18.12.2017
 Überarb: 04.03.2022 mm
 Sachbearbeiter
 Johann Willen

Plan Nr.: B401608-240110

ENTLA AG
 Holzindustrie
 CH-6162 Entlebuch
 Telefon 041 480 14 62
 Telefax 041 480 33 62
 avor@entla.ch

© by ENTLA AG

B-B Detail oben

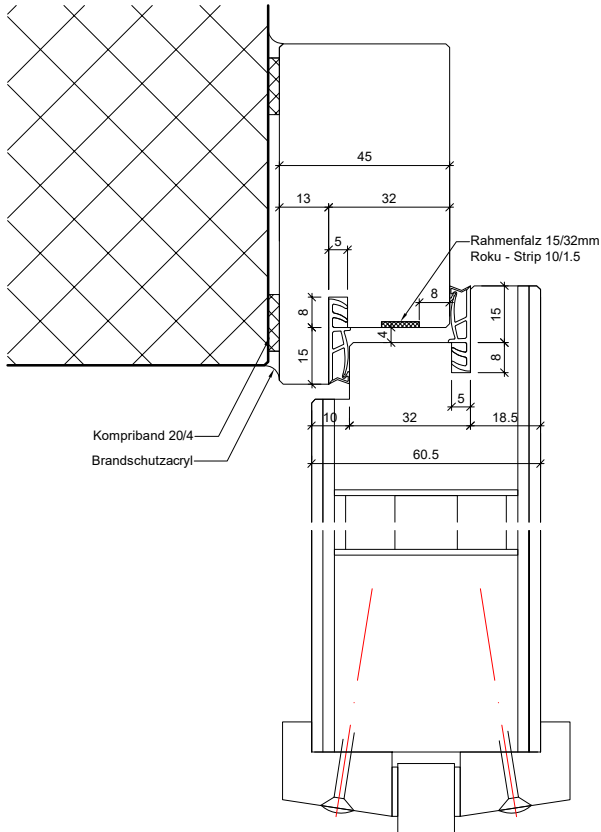

B-B Detail unten

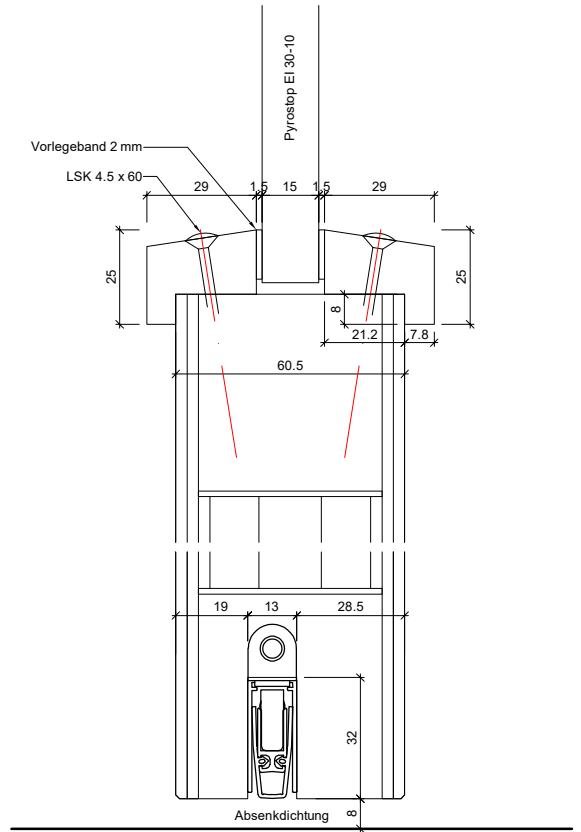

A-A Detail Schloss

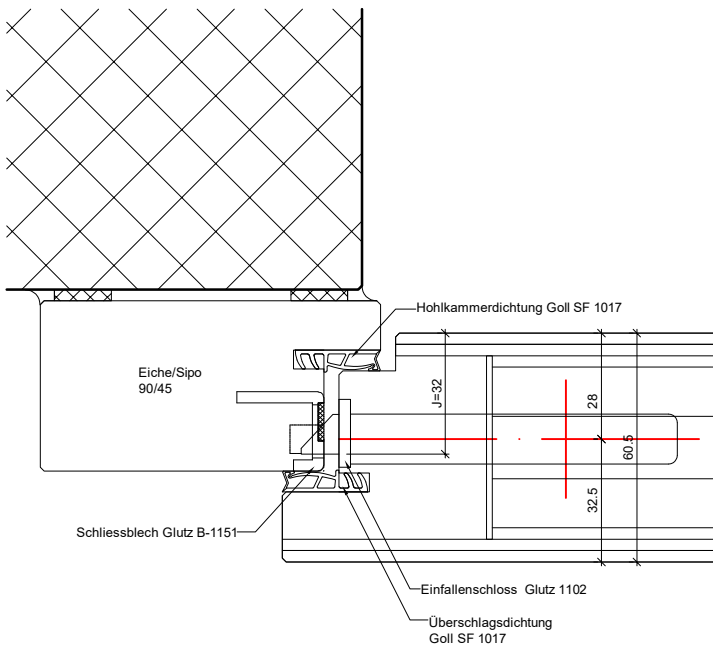

A-A Detail Band

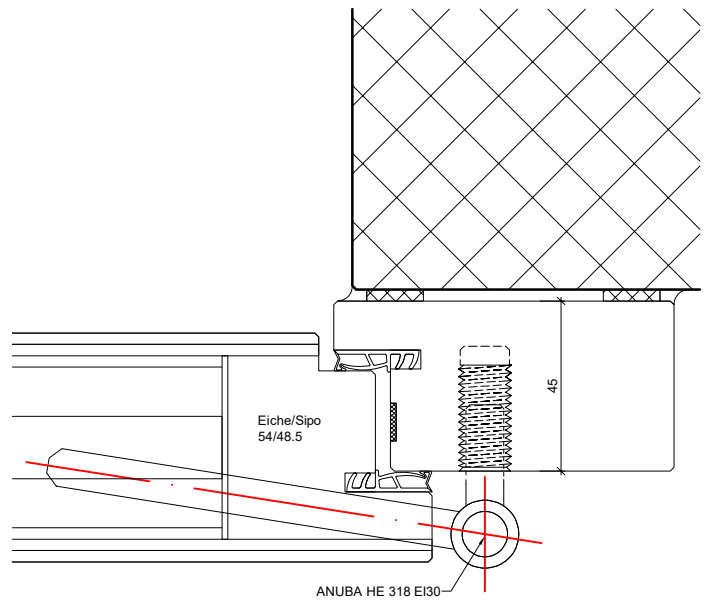

<p>ENTLA dB-Favorite 60.5 mm / VKF Nr. 24946</p>	<p>Mst. 1:2</p>	<p>ENTLA AG Holzindustrie CH-6162 Entlebuch Telefon 041 480 14 62 Telefax 041 480 33 62 avor@entla.ch</p>
<p>AUSFÜHRUNGSBESCHRIEB: Türe dB-Favorite 60.5mm mit Glasausschnitt Blendrahmen 90/45mm Überschlagsdichtung Goll SF 1017</p>	<p>Erstellt: 18.12.2017 Überarb: 04.03.2022 mm Sachbearbeiter Johann Willen</p>	<p>Plan Nr.: B401608-240110 © by ENTLA AG</p>

Ausschnitt gefälzt, Glasleisten gefälzt

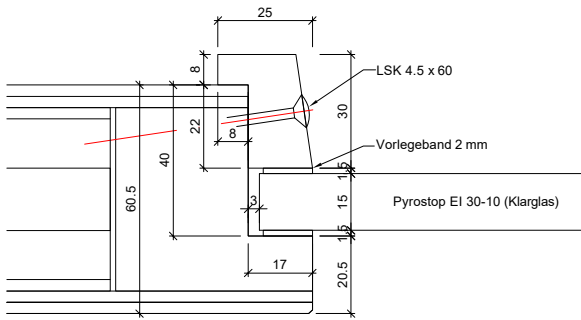

Ausschnitt stumpf, Glasleisten gefälzt

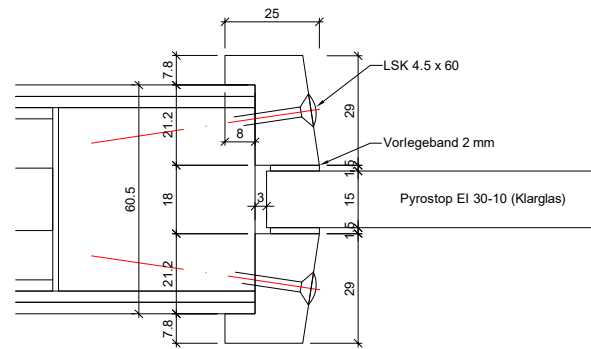

Ausschnitt gefälzt, Glasleisten stumpf

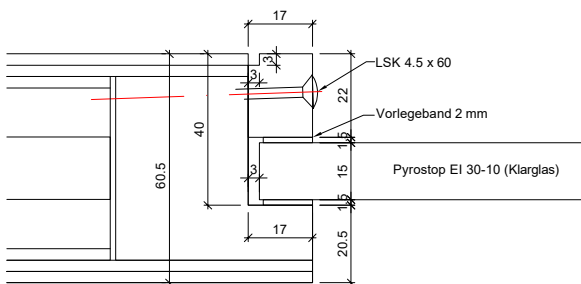

Ausschnitt stumpf, Glasleisten stumpf

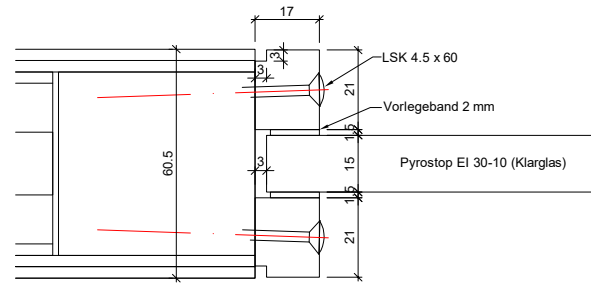

Ausschnitt gefälzt, Glasleisten gefälzt

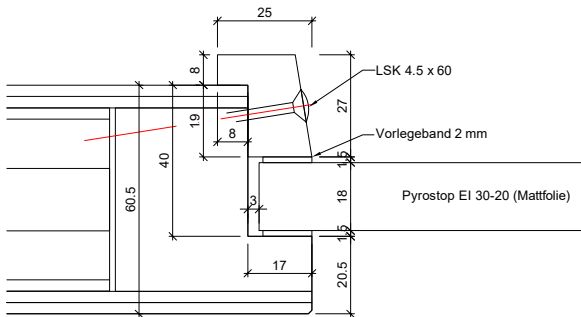

Ausschnitt stumpf, Glasleisten gefälzt

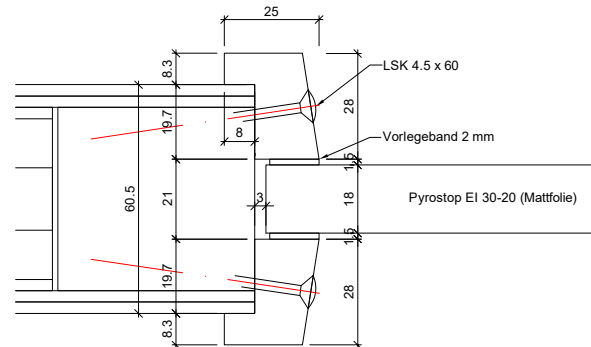

Ausschnitt gefälzt, Glasleisten stumpf

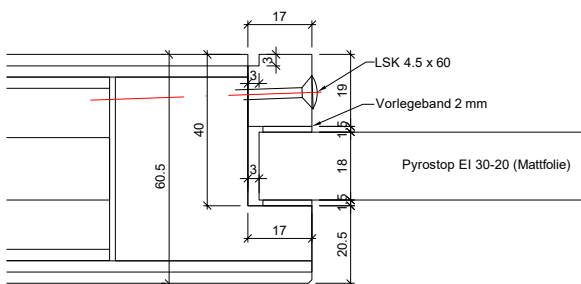

Ausschnitt stumpf, Glasleisten stumpf

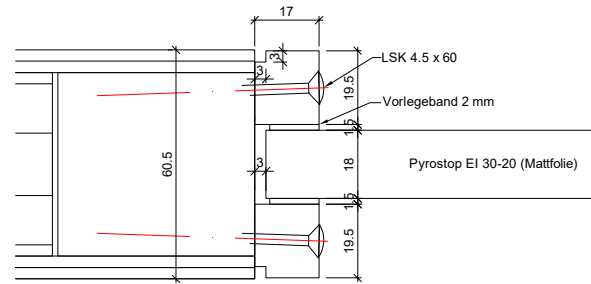

<p>ENTLA dB-Favorite 60.5 mm / VKF Nr. 24946</p>	<p>Mst. 1:2</p>	<p>ENTLA AG Holzindustrie</p>
<p>AUSFÜHRUNGSBESCHRIEB: dB-Favorite 60.5 mm Verglasungsvarianten EI30 Glasleisten aus Eiche/Sipo</p>	<p>Erstellt: 18.12.2017 Überarb: 04.03.2022 mm Sachbearbeiter Johann Willen</p>	<p>CH-6162 Entlebuch Telefon 041 480 14 62 Telefax 041 480 33 62 avor@entla.ch</p>
	<p>Plan Nr.: B401608-240110</p>	<p>© by ENTLA AG</p>

Ausschnitt gefälzt, Glasleisten gefälzt

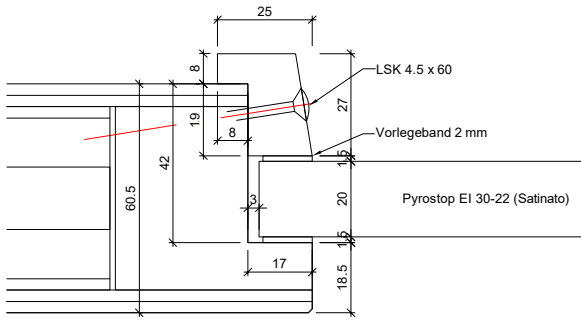

Ausschnitt stumpf, Glasleisten gefälzt

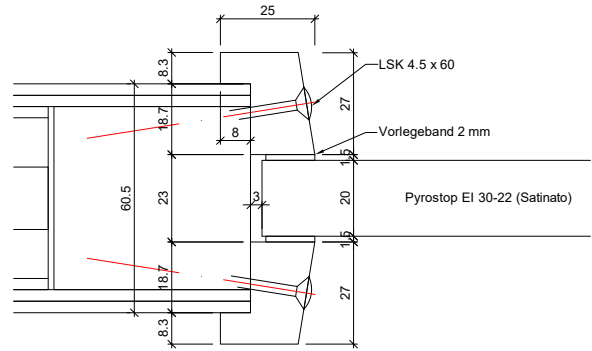

Ausschnitt gefälzt, Glasleisten stumpf

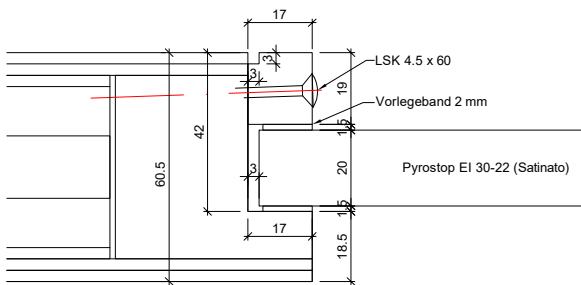

Ausschnitt stumpf, Glasleisten stumpf

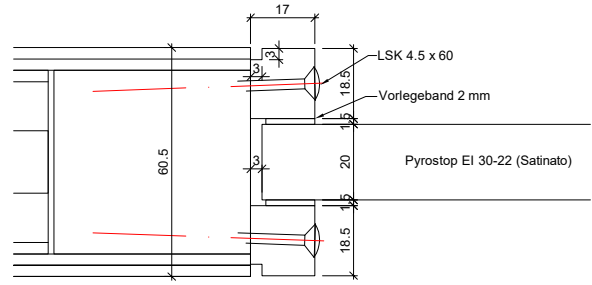

Isolierglas Pyrostop EI 30-18 ist nur beidseitig mit verschraubten Glasstäben ausführbar

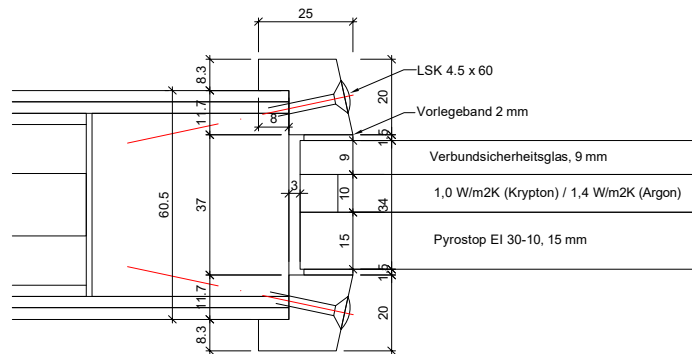

<p>ENTLA dB-Favorite 60.5 mm / VKF Nr. 24946</p>	<p>Mst. 1:2</p>	<p>ENTLA AG Holzindustrie CH-6162 Entlebuch</p>
<p>AUSFÜHRUNGSBESCHREIB: dB-Favorite 60.5 mm Verglasungsvarianten EI30 Glasleisten aus Eiche/Sipo</p>	<p>Erstellt: 18.12.2017 Überarb: 04.03.2022 mm Sachbearbeiter Johann Willen</p>	<p>Telefon 041 480 14 62 Telefax 041 480 33 62 avor@entla.ch</p>
	<p>Plan Nr.: B401608-240110</p>	<p>© by ENTLA AG</p>

Montageanleitung

- Zwei Streifen Kompriband 20/4mm zwischen Rahmen und Mauerwerk montieren.
- Die Verschraubung des Rahmens mit dem Mauerwerk kann wahlweise mit Front- oder Falzbefestigung erfolgen. (Anordnung der Schrauben lt. Skizze)
- Fugen zwischen Rahmen und Mauerwerk beidseitig umlaufend mit Brandschutzacryl oder Brandschutzsilikon abdichten.

Das Entla-Montageset enthält:

Kompriband 20/4mm
Befestigungsschrauben
Brandschutzacryl
Montageanleitung

(Für ihr individuelles Element konfektioniert)

Schraubenvermassung

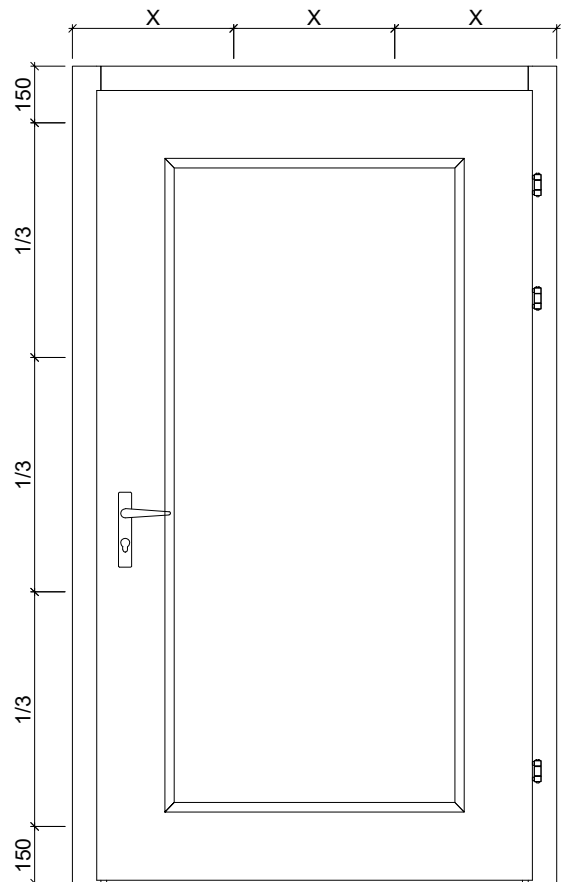

Falzbefestigung

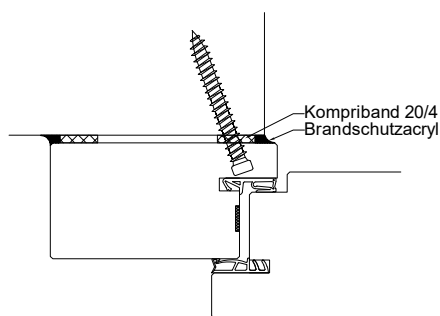

Montage mit Direktschraube (ohne Dübel)

Frontbefestigung

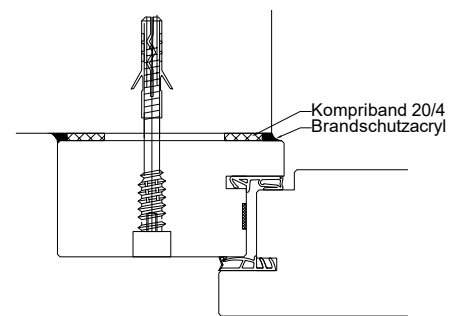

Montage mit Distanzschraube und Nylosedel.
Schrauben mit Flickzapfen Ø 15mm abdecken.

<h3>Montageanleitung</h3>	Mst. 1:20 / 1:3	ENTLA AG Holzindustrie CH-6162 Entlebuch Telefon 041 480 14 62 Telefax 041 480 33 62 avor@entla.ch
AUSFÜHRUNGSBESCHRIEB: für dB-Favorite 60.5mm mit Glasausschnitt	Erstellt: 18.12.2017 Überarb: 04.03.2022 mm Sachbearbeiter Johann Willen	© by ENTLA AG
	Plan Nr.: B401608-240110	